



MARQUE: THOMSON

REFERENCE: CTH 310 GLW

CODIC: 4005384



THOMSON

CTH 310 GLW

RÉFRIGÉRATEUR-CONGÉLATEUR À DÉGIVRAGE AUTOMATIQUE

FROST-FREE FRIDGE FREEZER



Table des matières

ATTENTION.....	2
MISES EN GARDE IMPORTANTES	5
DESCRIPTION.....	6
AVANT D'INSTALLER L'APPAREIL	7
INSTALLATION	7
TEMPÉRATURE AMBIANTE.....	7
AVANT DE REMPLIR LE RÉFRIGÉRATEUR L'APPAREIL.....	7
COUPURE DE COURANT.....	7
FONCTIONS ET RÉGLAGE DE TEMPÉRATURE	8
DÉPLACEMENT DE L'APPAREIL.....	11
UTILISATION DE LA PARTIE RÉFRIGÉRATEUR	11
UTILISATION DE LA PARTIE CONGÉLATEUR.....	13
FABRICATION DE GLAÇONS.....	14
DÉGIVRAGE	14
CONSEILS D'ÉCONOMIE D'ÉNERGIE	14
INVERSION DU SENS DE LA PORTE	15
BRUITS DE L'APPAREIL.....	17
NETTOYAGE ET ENTRETIEN	17
DÉPANNAGE.....	18
SPÉCIFICATIONS	19

ATTENTION

Cet appareil est destiné à un usage domestique uniquement. Toute utilisation autre que celle prévue pour cet appareil, ou pour une autre application que celle prévue, par exemple une application commerciale, est interdite.

Si le câble d'alimentation est endommagé, il doit être remplacé par le fabricant, son service après vente ou des personnes de qualification similaire afin d'éviter un danger.

Cet appareil peut être utilisé par des enfants âgés d'au moins 8 ans et par des personnes ayant des capacités physiques, sensorielles ou mentales réduites ou dénuées d'expérience ou de connaissance, s'ils (si elles) sont correctement surveillé(e)s ou si des instructions relatives à l'utilisation de l'appareil en toute sécurité leur ont été données et si les risques encourus ont été appréhendés. Les enfants ne doivent pas jouer avec l'appareil. Le nettoyage et l'entretien par l'utilisateur ne doivent pas être effectués par des enfants sans surveillance.

Les détails concernant la méthode du nettoyage sont définis en page 17 dans la section de "NETTOYAGE ET ENTRETIEN".

Cet appareil ne doit pas être exposé à la pluie.

MISE EN GARDE: Maintenir dégagées les ouvertures de ventilation dans l'enceinte de l'appareil ou dans la structure d'encastrement.

MISE EN GARDE: Ne pas utiliser de dispositifs mécaniques ou autres moyens pour accélérer le processus de dégivrage autres que ceux recommandés par le fabricant.

MISE EN GARDE: Ne pas endommager le circuit de réfrigération.

MISE EN GARDE: Ne pas utiliser d'appareils électriques à l'intérieur du compartiment de stockage des denrées, à moins qu'ils ne soient du type recommandé par le fabricant.

Ne pas stocker dans cet appareil des substances explosives telles que des aérosols contenant des gaz propulseurs inflammables.

MISE EN GARDE: Pour la fabrication de glaçons, utilisez uniquement de l'eau potable.

MISE EN GARDE: Le système de réfrigération est sous haute pression. Ne pas y toucher. Contacter des services d'entretien qualifiés avant la mise au rebut.

INSTALLATION: N'INSTALLEZ PAS CET APPAREIL DANS DES PIÈCES TROP HUMIDES OU TROP FROIDES, TELLES QUE DES CONSTRUCTIONS ANNEXES, GARAGES ou CAVES.

Mise au rebut de l'appareil:

Pour éviter toute nuisance envers l'environnement ou la santé humaine causée par la mise au rebut non contrôlée de déchets électriques, recyclez l'appareil de façon responsable pour promouvoir la réutilisation des ressources matérielles. La mise au rebut doit être faite de façon sûre dans des points de collecte publique prévus à cet effet.

Installation et mise en service:

L'appareil doit être installé sur le sol, sur une surface plane et horizontale en s'assurant que les ouvertures d'aération sont correctement dégagées.

Ne jamais essayer de remplacer ou de réparer vous même une partie ou un composant de l'appareil, demandez de l'aide à un personnel professionnel et qualifié, si besoin.

Manipulation:

Toujours manipuler l'appareil avec soin afin d'éviter d'endommager celui-ci.

Ne congelez des aliments décongelés qu'après les avoir cuits, afin d'éliminer les bactéries nocives. Ne recongelez jamais des fruits de mer qui ont été décongelés.

MISES EN GARDE IMPORTANTES

- Si vous souhaitez vous débarrasser d'un vieux congélateur ou d'un vieux réfrigérateur comportant une serrure sur la porte, veillez à ce que celle-ci soit désactivée afin d'éviter que des enfants ne risquent de se retrouver enfermés à l'intérieur en jouant.
- Débranchez toujours l'appareil après usage et avant de le nettoyer. Enlevez tous les aliments avant de nettoyer l'appareil. Ne laissez jamais d'enfants enfermés à l'intérieur en jouant.
- Évitez de mettre des aliments trop volumineux, le fonctionnement de l'appareil risquerait d'être affecté.
- Faites extrêmement attention quand vous déplacez l'appareil.
- Évitez de donner aux enfants des crèmes glacées ou des glaces à l'eau sortant juste du congélateur; la basse température risquerait de leur brûler les lèvres.
- Ne montez pas sur l'appareil et ne vous appuyez pas sur la base des portes ou sur d'autres parties.

Mise au rebut des appareils usagés

Les réfrigérateurs contiennent des gaz et des produits réfrigérants hermétiquement isolés.

Le réfrigérant et les gaz propulseurs doivent être mis au rebut de manière professionnelle. Lors de la mise au rebut de l'appareil, faites attention à ne pas endommager les conduites du circuit réfrigérant.

DESCRIPTION

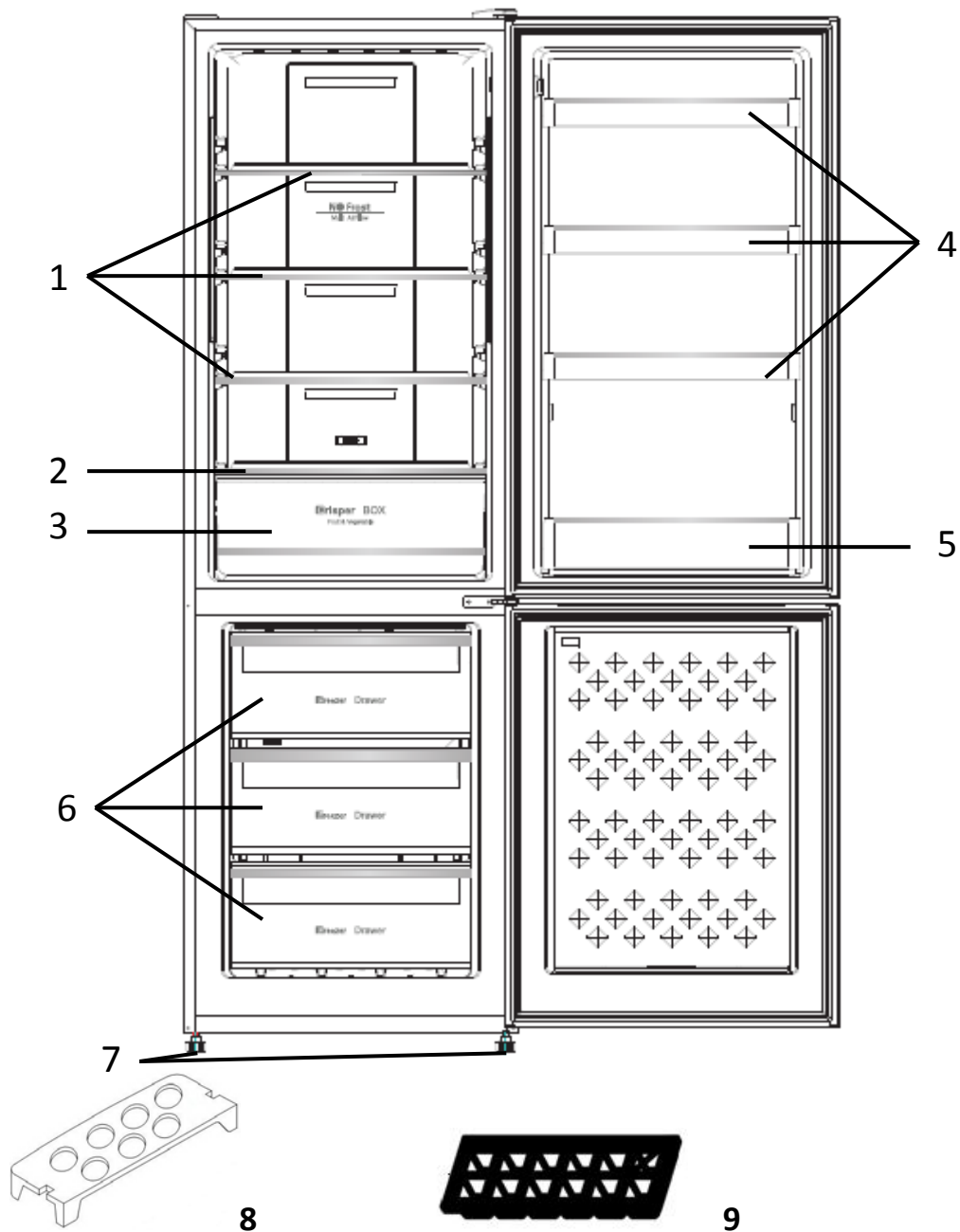

1. Clayettes du réfrigérateur
2. Couvercle du bac à légumes
3. Bac à légumes
4. Clayettes de la porte du réfrigérateur
5. Porte-bouteilles de la porte du réfrigérateur
6. Tiroirs du congélateur
7. Pieds réglables
8. Porte-œufs
9. Bac à glaçons

AVANT D'INSTALLER L'APPAREIL

Avant de brancher l'appareil, vérifiez que la tension indiquée sur la plaque signalétique correspond à celle des prises de votre domicile. Une autre tension risquerait d'endommager l'appareil.

La prise mâle constitue le seul moyen de mettre l'appareil hors tension; elle doit donc rester accessible en permanence. Pour mettre l'appareil hors tension, éteignez-le et débranchez-le.

L'appareil doit être mis à la terre. Le fabricant n'est pas responsable des dommages pouvant résulter du branchement sur une prise sans mise à la terre

INSTALLATION

Installez l'appareil dans une pièce sèche et suffisamment aérée. L'emplacement ne doit pas être directement exposé à la lumière du soleil et ne doit pas être situé à proximité d'une source de chaleur (radiateur, cuisinière etc.).

Afin d'assurer une aération suffisante, rien ne doit être placé à moins de 10 cm de l'appareil, de chaque côté.

Si la surface est irrégulière, les pieds avant de l'appareil peuvent se régler.

TEMPÉRATURE AMBIANTE

Cet appareil est conçu pour fonctionner dans une température ambiante située entre 10°C et 38°C. L'appareil ne peut pas fonctionner correctement en dehors de cette plage de température. Si l'appareil est exposé à une température ambiante trop élevée pendant trop longtemps, la température dans le congélateur remontera au-dessus de -18°C et les aliments risquent de se gâter.

AVANT DE REMPLIR LE RÉFRIGÉRATEUR L'APPAREIL

- Enlevez tous les matériaux d'emballage.
- Laissez l'appareil fonctionner à vide pendant 2 ou 3 heures, le temps que chacun des compartiments arrive à la température adéquate.
- Nettoyez l'intérieur de l'appareil avec de l'eau chaude et un peu de produit nettoyant, afin d'enlever les poussières liées à la fabrication et au transport.

COUPURE DE COURANT

En cas de coupure de courant, n'ouvrez pas la porte du réfrigérateur. Les aliments surgelés ne devraient pas être affectés si la coupure dure moins de 21 heures.

Les aliments entièrement décongelés ne doivent en aucun cas être congelés à nouveau. Leur consommation serait alors potentiellement dangereuse.

FONCTIONS ET RÉGLAGE DE TEMPÉRATURE

- Lorsque l'appareil est branché, l'écran s'allume.

La fonction ECO intelligente s'active et l'icône correspondante () s'allume pendant quelques instants.

- Lorsque les icônes de l'écran s'éteignent, appuyez sur n'importe quel bouton ou ouvrez la porte du réfrigérateur pour les rallumer.

Réglage de la température du réfrigérateur et du congélateur

Vérifiez que la fonction ECO intelligente est annulée (voir les instructions d'annulation de la fonction ECO intelligente dans la section "Fonction ECO intelligente" ci-après).

1. Pour régler les températures, appuyez une fois sur **Réfrigérateur / Congélateur**.
 - La température clignote à l'écran.
2. Une fois que la température clignote, réglez-la en appuyant de manière répétée sur **Réfrigérateur/Congélateur**.
 - La température de la partie réfrigérateur doit être comprise entre 2°C et 8°C.
 - La température de la partie congélateur doit être comprise entre -24°C et -16°C.
3. Appuyez sur **OK** pour confirmer.
 - Au bout de 5 secondes sans bouton appuyé, la température arrête de clignoter et le réglage est confirmé.
 - Réglée sur "OFF", la partie réfrigérateur arrête de produire du froid.

Fonction ECO intelligente

1. Appuyez sur **Fonction** le nombre de fois nécessaire jusqu'à ce que l'icône correspondante () clignote à l'écran.
2. Une fois que l'icône clignote, appuyez sur **OK** pour confirmer.
 - L'icône arrête de clignoter, indiquant que la fonction ECO intelligente est maintenant activée.
 - Les températures du réfrigérateur et du congélateur seront de 4°C et -18°C respectivement.

REMARQUE : Quand cette fonction est activée, les températures ne sont pas modifiables.

Pour annuler cette fonction

1. Appuyez sur **Fonction** le nombre de fois nécessaire jusqu'à ce que l'icône ECO clignote à l'écran.
2. Une fois que l'icône clignote, appuyez sur **OK**.
 - L'icône s'éteint.
 - Les réglages de température précédents sont rétablis.

Réfrigération rapide

La fonction de réfrigération rapide permet de baisser rapidement la température de la partie réfrigérateur jusqu'à son niveau minimum.

Cette fonction est recommandée pour réfrigérer rapidement de grandes quantités de boissons ou d'aliments frais.



1. Appuyez sur **Fonction** le nombre de fois nécessaire jusqu'à ce que l'icône correspondante () clignote à l'écran.
2. Une fois que l'icône clignote, appuyez sur **OK** pour confirmer.
 - L'icône arrête de clignoter, indiquant que la fonction de réfrigération rapide est maintenant activée.
 - La température de la partie réfrigérateur sera alors de 2°C (non modifiable).

Pour annuler cette fonction

1. Appuyez sur **Fonction** le nombre de fois nécessaire jusqu'à ce que l'icône de réfrigération rapide clignote à l'écran.
2. Une fois que l'icône clignote, appuyez sur **OK**.
 - L'icône s'éteint.
 - Le précédent réglage de température du réfrigérateur est rétabli.

Congélation rapide

Cette fonction permet de congeler rapidement les aliments et ainsi de préserver leurs saveurs, leur apparence, leurs vitamines et leurs valeurs nutritionnelles.



1. Appuyez sur **Fonction** le nombre de fois nécessaire jusqu'à ce que l'icône correspondante () clignote à l'écran.
2. Une fois que l'icône clignote, appuyez sur **OK** pour confirmer.
 - L'icône arrête de clignoter, indiquant que la fonction de congélation rapide est maintenant activée.
 - La température du congélateur sera alors de -32°C.

Cette fonction s'annule automatiquement au bout de 26 heures où lorsque la fonction Eco intelligente est activée.

Pour annuler manuellement cette fonction.

1. Appuyez sur **Fonction** le nombre de fois nécessaire jusqu'à ce que l'icône de congélation rapide clignote à l'écran.
2. Une fois que l'icône clignote, appuyez sur **OK**.
 - L'icône s'éteint.
 - Le précédent réglage de température du congélateur est rétabli.

Fonction vacances

Cette fonction est recommandée lorsque l'appareil doit être laissé inutilisé pendant longtemps (typiquement, pendant la durée d'un départ en vacances).

Avec cette fonction, l'appareil fonctionne en mode économie.

REMARQUE : Avant d'activer la fonction vacances, sortez tous les aliments périssables du réfrigérateur et refermez la porte. Il n'est pas nécessaire de vider le congélateur.



1. Appuyez sur **Fonction** le nombre de fois nécessaire jusqu'à ce que l'icône correspondante (Vacation) clignote à l'écran.
2. Une fois que l'icône clignote, appuyez sur **OK** pour confirmer.
 - L'icône arrête de clignoter, indiquant que la fonction vacances est maintenant activée.
 - La température de la partie réfrigérateur sera alors de 14°C (non modifiable).

Cette fonction est annulée dès que la fonction ECO intelligente ou la fonction de réfrigération rapide est activée.

Pour annuler manuellement cette fonction.

1. Appuyez sur **Fonction** le nombre de fois nécessaire jusqu'à ce que l'icône de vacances clignote à l'écran.
2. Une fois que l'icône clignote, appuyez sur **OK**.
 - L'icône s'éteint.
 - Le précédent réglage de température du réfrigérateur est rétabli.

Mémoire hors tension

Lorsque l'appareil est mis hors tension, il garde tous ses paramètres en mémoire. Une fois rallumé, il continue de fonctionner avec les paramètres précédents.

Alarme d'ouverture de porte

Lorsque la porte du réfrigérateur est laissée ouverte (ou mal refermée), une alarme retentit au bout d'environ 3 minutes. Cette alarme s'éteint dès que la porte est refermée.

Vous pouvez également arrêter temporairement l'alarme en appuyant sur n'importe quel bouton, auquel cas elle retentira de nouveau 3 minutes plus tard.

Alarme de température dans la partie congélateur (l'appareil étant allumé)

Lorsque l'appareil est allumé, si la température mesurée dans la partie congélateur monte au-dessus de -10°C, les chiffres de la température se mettent à clignoter à l'écran.

La température arrête de clignoter au bout d'environ 5 secondes, ou lorsqu'un bouton est appuyé. Le précédent réglage de température du congélateur est rétabli.

Codes d'erreur

Lorsqu'une erreur se produit dans l'appareil, l'écran de l'appareil affiche le code d'erreur correspondant: E0, E1, E2 etc. Veuillez prendre contact avec le centre de réparation agréé le plus proche de chez vous.

DÉPLACEMENT DE L'APPAREIL

Lorsque l'appareil est éteint pour quelque raison que ce soit, attendez 10 minutes avant de le rallumer. Cela permet à la pression de s'uniformiser dans le système de réfrigération avant le redémarrage.

- Éteignez l'appareil et débranchez-le. Sortez tous les aliments. D'autre part, enlevez toutes les pièces amovibles (clayettes, accessoires etc.) ou immobilisez-les dans l'appareil afin d'éviter les chocs.
- Déplacez l'appareil et réinstallez-le. S'il a été couché sur le côté, même pour une courte durée, attendez au moins 10 minutes avant de le rallumer une fois qu'il est remis d'aplomb.

Le gaz frigorigène utilisé par cet appareil est de l'isobutane (R600a) Le R600a est un gaz naturel peu polluant mais explosif. Par conséquent, faites très attention à ne pas abîmer les pièces du circuit de refroidissement lors de l'installation et du déplacement de l'appareil. En cas de fuite consécutive aux dégâts d'une des pièces du circuit de refroidissement, mettez l'appareil à l'écart de toute source de chaleur et de flammes nues et aérez bien la pièce pendant quelques minutes.

UTILISATION DE LA PARTIE RÉFRIGÉRATEUR

La partie réfrigérateur permet de conserver les produits frais périssables.

Traitement des produits frais

Pour de meilleurs résultats:

- Ne conservez que des aliments très frais et de bonne qualité.
- Enveloppez les aliments ou couvrez-les avant de les mettre au réfrigérateur. Cela permet de garder les aliments frais et d'éviter qu'ils ne se déshydratent et ne perdent leurs saveurs et leurs couleurs. Cela permet également d'éviter les transferts d'odeurs entre les aliments.
- Les aliments aux odeurs très fortes doivent être enveloppés ou couverts et conservés à l'écart du beurre, du lait, de la crème et des aliments similaires, qui sont susceptibles de se gâter du fait des odeurs fortes.
- Laissez refroidir les aliments chauds avant de les mettre au réfrigérateur.

Œufs et produits laitiers

- La plupart des produits laitiers pré-emballés ont une date de péremption du type "à consommer de préférence avant..." imprimée sur l'emballage. Gardez-les au réfrigérateur et respectez la date de péremption recommandée.
- Le beurre peut se gâter s'il est exposé à des odeurs fortes ; il est donc préférable de le garder dans un récipient hermétiquement fermé.
- Les œufs se conservent dans le compartiment du réfrigérateur prévu à cet effet.



Viandes rouges

- Mettez la viande rouge sur une assiette et recouvrez-la avec du papier ciré, du film alimentaire ou du papier d'aluminium (pas nécessairement de manière hermétique).
- Conservez la viande crue et la viande cuite sur des assiettes séparées. Ainsi, le jus de la viande crue ne risquera pas de contaminer la viande cuite

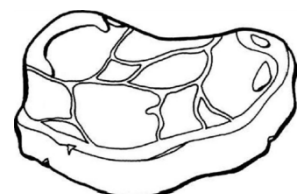

Volailles

- Les volailles fraîches entières doivent être rincées à l'intérieur et à l'extérieur sous l'eau froide, séchées et posées sur une assiette. Recouvrez-les avec du film plastique ou du papier d'aluminium (pas nécessairement de manière hermétique).
- Les pièces de volaille doivent également être conservées de cette manière. Les volailles entières doivent être farcies juste avant la cuisson et en aucun cas plus tôt: risque d'intoxication alimentaire!
- Les volailles cuites doivent être mises rapidement au réfrigérateur une fois refroidies. Enlevez la farce et conservez-la séparément.



Poisson et fruits de mer

- Les filets et les poissons entiers doivent être consommés le jour de leur achat. Avant de les consommer, réfrigérez-les sur une assiette, recouverts de papier ciré, de film alimentaire ou de papier d'aluminium (pas nécessairement de manière hermétique).
- Faites attention à choisir un poisson très frais si vous avez l'intention de le garder pour le jour d'après ou pour plus tard. Lavez les poissons entiers sous l'eau froide pour enlever les saletés et les écailles détachées, puis séchez-les avec du Sopalin. Conservez les filets et les poissons entiers dans des sacs plastiques scellés.
- Les fruits de mer doivent rester au frais en permanence. Consommez-les dans les 1 ou 2 jours après l'achat.



Restes et aliments précuits

- Les aliments de cette catégorie doivent être conservés dans des récipients correctement fermés, faute de quoi ils risquent de se déshydrater.
- Ne les conservez pas plus d'1 ou 2 jours.
- Les restes doivent être réchauffés jusqu'à ce qu'ils soient fumants; ne les réchauffez qu'une seule fois!

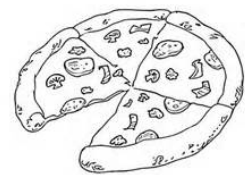

Bac à légumes

- Le bac à légumes est le meilleur endroit pour conserver les fruits et les légumes frais.
- Les aliments suivants ne doivent pas être conservés à moins de 7°C sur une durée trop longue:
Agrumes, melons, aubergines, ananas, papayes, courgettes, fruits de la passion, concombres, poivrons, tomates.
- Des altérations indésirables pourraient se produire à des températures trop basses (ramollissement de la chair, noircissement et/ou pourrissement accéléré).
- N'essayez pas de réfrigérer les bananes, les mangues et les avocats (sauf s'ils sont bien mûrs).



UTILISATION DE LA PARTIE CONGÉLATEUR

La partie congélateur permet

- De conserver les aliments surgelés.
- De faire des glaçons.
- De congeler les aliments.

Remarque: Assurez-vous que les tiroirs du congélateur sont placés correctement.

Achat de produits surgelés

- L'emballage doit rester intact.
- Respectez la date limite de péremption.
- Si possible, les produits surgelés doivent être transportés dans un sac isotherme avant d'être mis rapidement au congélateur.

Conservation de produits surgelés

Conservez vos produits à -18°C ou moins. Évitez de laisser ouverts les tiroirs du congélateur quand ce n'est pas nécessaire.

Congélation de produits frais

Seuls les aliments frais et en bon état peuvent être congelés.

Les légumes doivent être blanchis avant d'être congelés, afin de préserver leurs saveurs, leurs couleurs et leurs valeurs nutritives.

Les aubergines, les poivrons, les courgettes et les asperges n'ont pas besoin d'être blanchis.

Remarque: Les aliments à congeler ne doivent pas être en contact avec les aliments déjà congelés.

- Les aliments suivants peuvent être congelés:
Gâteaux et pâtisseries, poisson et fruits de mer, viandes, gibiers, volailles, légumes, fruits, herbes, œufs sans la coquille, produits laitiers comme le fromage et le beurre, plats cuisinés et restes (ex: soupes), ragoûts, viandes et poissons cuits, plats à base de pommes de terre, soufflés et desserts.
- Les aliments suivants ne doivent pas être congelés:
Certains légumes habituellement consommés crus (ex: laitue, radis), œufs dans leur coquille, raisins, pommes, poires et pêches entières, œufs durs, yaourts, lait caillé, crème aigre, mayonnaise.

Emballage de produits surgelés

Utilisez des emballages hermétiques pour conserver les aliments: cela permet d'éviter qu'ils ne se déshydratent ou ne perdent leurs saveurs.

1. Mettez les aliments dans les emballages.
2. Videz l'air.
3. Scellez les emballages.
4. Collez des étiquettes indiquant le contenu et la date de congélation.

Emballages possibles:

Film plastique, film tubulaire de polyéthylène, papier d'aluminium, récipients pour congélateur.

Ces produits sont disponibles dans les magasins spécialisés.

Durées de conservation recommandées pour les aliments dans la partie congélateur.

Les durées indiquées varient selon le type d'aliment. Les aliments congelés peuvent être conservés entre 1 et 12 mois (-18°C minimum).

Aliment	Durée de conservation
Bacon, ragoûts, lait	1 mois
Pain, glace, saucisses, tartes, fruits de mer préparés, poisson gras	2 mois
Poissons maigres, fruits de mer, pizzas, scones, muffins	3 mois
Jambon, gâteaux, biscuits, côtes de bœuf et d'agneau, pièces de volaille	4 mois
Beurre, légumes (blanchis), œufs entiers ou jaunes d'œuf, écrevisses cuites, viande hachée (cru), porc (cru)	6 mois
Fruits (secs ou en sirop), blancs d'œuf, bœuf (cru), poulet entier, agneau (cru), cake	12 mois

N'oubliez jamais:

- Les aliments frais comportant une date de péremption du type "à consommer de préférence avant..." doivent être congelés avant la date en question.
- Assurez-vous que les aliments n'ont pas déjà été congelés. En effet, les produits surgelés, une fois entièrement décongelés, ne doivent pas être congelés à nouveau!
- Une fois décongelés, les aliments doivent être consommés rapidement.

FABRICATION DE GLAÇONS

Remplissez le bac à glaçons (non fourni) aux $\frac{3}{4}$ avec de l'eau potable, et placez-le dans le tiroir du congélateur. Si le bac à glaçons est collé au tiroir, utilisez un outil non pointu et non coupant pour le détacher.

Pour démouler les glaçons, tordez légèrement le bac ou mettez-le sous le robinet quelques instants.

DÉGIVRAGE

Cet appareil est muni d'un système sans givre.

Grâce à ce système, le givre ne peut pas s'accumuler dans le congélateur; en revanche, ce système ne permet pas de dégivrer les aliments stockés dans les tiroirs du congélateur.

CONSEILS D'ÉCONOMIE D'ÉNERGIE

Afin d'optimiser la consommation d'énergie de votre appareil:

- Faites en sorte que le réfrigérateur-congélateur soit suffisamment aéré (voir section Installation).
- Laissez refroidir les boissons et les aliments chauds avant de les mettre dans l'appareil.
- Mettez les produits surgelés à décongeler dans le réfrigérateur; leur température très basse pourra ainsi servir à réfrigérer les autres aliments.
- Ouvrez la porte le moins souvent possible.
- Quand vous ouvrez la porte, ouvrez-la le moins longtemps possible.
- La porte du réfrigérateur doit rester correctement fermée en permanence.

INVERSION DU SENS DE LA PORTE

Si vous avez besoin d'ouvrir vos portes de réfrigérateur et congélateur sur le côté opposé, il est recommandé d'appeler votre réparateur agréé local pour effectuer cette inversion ou de faire appel à un technicien.

Avant d'inverser les portes, vous devez vérifier que l'appareil est débranché et vide. Il est recommandé d'utiliser un tournevis cruciforme et une clé (non fournis).

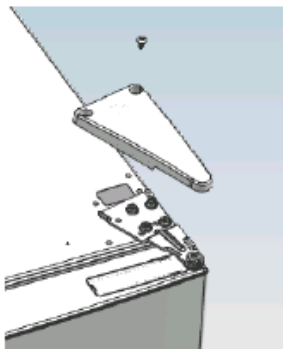

1. Dévissez la vis de fixation du couvercle de la charnière du haut, puis ôtez le couvercle.

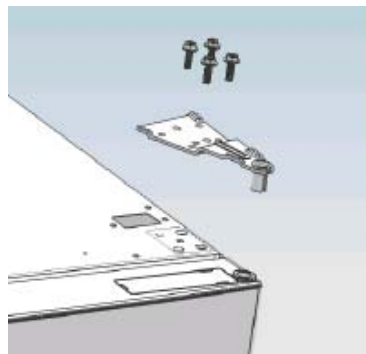

2. Dévissez les vis de fixation de la charnière du haut, puis ôtez celle-ci.

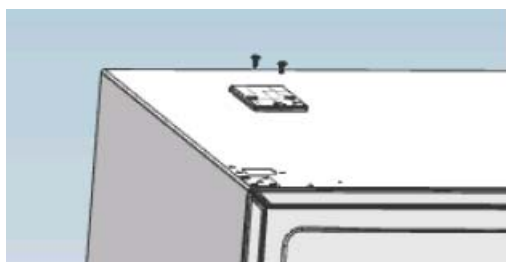

3. Dévissez les vis de fixation du panneau supérieur, puis ôtez celui-ci.

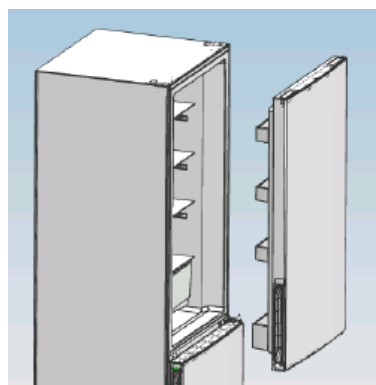

4. Ôtez la porte du réfrigérateur et mettez-la de côté.

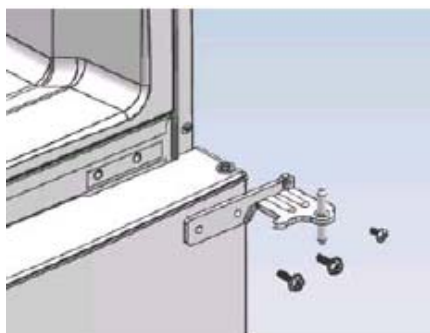

5. Dévissez les vis de fixation de la charnière centrale, puis ôtez celle-ci.

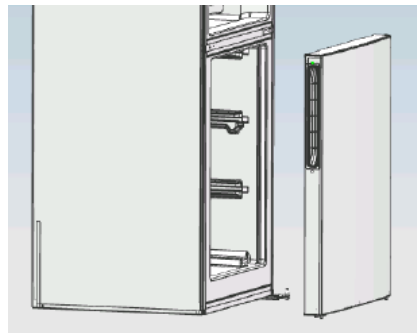

6. Ôtez la porte du congélateur et mettez-la de côté.

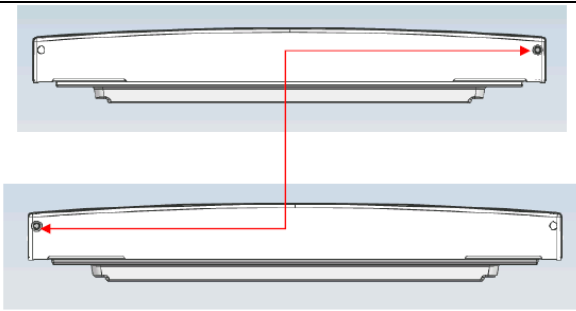

7. Enlevez le couvercle de la charnière supérieure de la porte du congélateur, et mettez-le de l'autre côté.

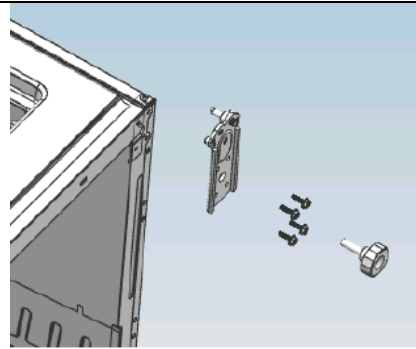

8. Enlevez les pieds réglables.

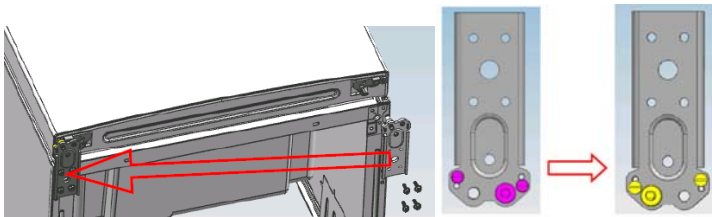

9. Dévissez les vis de fixation de la charnière du bas, puis ôtez celle-ci. Retournez la charnière du bas et fixez-la de l'autre côté de l'appareil.

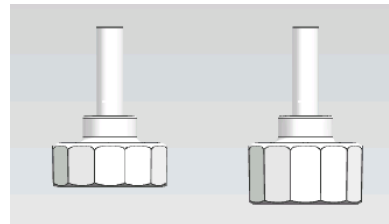

10. Échangez les pieds réglables et logez-les dans les trous du gond de la charnière inférieure et du bas de l'appareil. Ajustez les pieds de manière à mettre l'appareil d'aplomb.

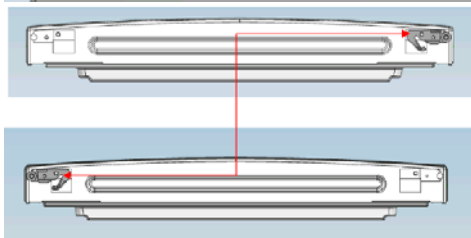
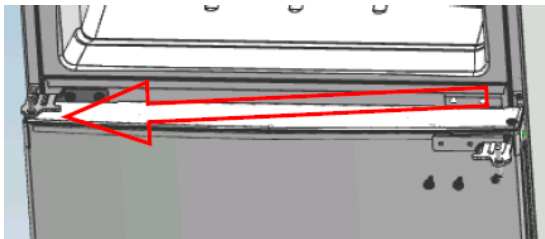

11. Remettez en place la porte du congélateur, puis remettez en place la charnière centrale.



12. Remettez en place la charnière du haut et son couvercle, puis le panneau supérieur.

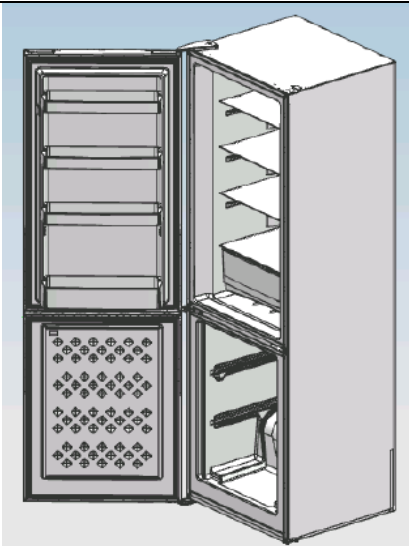

13. Assurez-vous que les portes sont parfaitement alignées, horizontalement comme verticalement, et que tous les joints sont bien en contact avec le pourtour de la cavité de l'appareil; puis serrez les charnières.

Réajustez les pieds réglables, si nécessaire.

BRUITS DE L'APPAREIL

Bruits normaux

- Les moteurs tournent.
- Le réfrigérant coule dans les conduites.

NETTOYAGE ET ENTRETIEN



N'utilisez pas des solvants ou des produits de nettoyage abrasifs.

1. Débranchez l'appareil.
 2. Sortez les aliments et mettez-les dans un endroit frais.
 3. Nettoyez l'appareil avec un chiffon mou imbibé d'eau chaude et de détergent.
 4. Nettoyez le joint de la porte avec de l'eau claire seulement, puis essuyez complètement.
 5. Après le nettoyage, rebranchez l'appareil et réglez la température au niveau souhaité.
- Remettez les aliments dans l'appareil.

La lampe LED du réfrigérateur ne peut pas être changée par l'utilisateur. Si cette lampe ne marche plus, contactez votre agent de service local agréé.

DÉPANNAGE

En cas de problème avec l'appareil, vérifiez les points suivants avant de faire appel au service clients.

Problème	Causes possibles	Solution possible
L'appareil ne marche pas.	La prise n'est pas sous tension.	Vérifiez que l'appareil est bien branché et que la prise est sous tension.
Bruits	L'appareil est instable ou n'est pas d'aplomb.	Voir section Installation.
L'appareil n'est pas froid.	Le réglage de température est incorrect. La porte est ouverte trop souvent. Une grande quantité d'aliments vient d'être mise dans l'appareil.	Voir section Fonctions et réglage de température. Ouvrez la porte le moins souvent possible afin que la température puisse se stabiliser.

SPÉCIFICATIONS

Marque	Thomson
Nombre d'étoiles	
Type d'appareil	RÉFRIGÉRATEUR-CONGÉLATEUR À DÉGIVRAGE AUTOMATIQUE
Classe climatique + fourchette de températures ambiantes	SN (+10°C ~ +32°C) N (+16°C ~ +32°C) ST (+16°C ~ +38°C)
Classe de protection contre les chocs électriques	Classe I
Tension et fréquence nominales	220-240V~ 50Hz
Puissance nominale totale	120W
Puissance de la lampe	≤6W
Consommation d'énergie	0.75kWh/24h
Réfrigérant/Quantité	R600a/42g
Puissance de décongélation	200W
Intensité nominale	0.5A
Capacité du congélateur	81L
Capacité du réfrigérateur	220L
Volume brut total	308L
Pouvoir de congélation	5.0kg/24h
Poids net	73kg
solution soufflage de gaz	Cyclopentane
Dimensions du produit (L x P x H mm)	595 x 638 x 1855 mm
Classe énergétique (1)	A+
Consommation d'électricité (2)	274kWh/annum
Niveau sonore	43dB
Autonomie / Temps de stockage en toute sécurité en cas de panne de courant	21 heures
(1) Classe énergétique: A+++.....D (A+++=économique D=moins économique)	
(2) La consommation réelle dépend des conditions d'utilisation et de l'emplacement de l'appareil.	

REMARQUE: Les données techniques ci-dessus ont été mesurées avec les tiroirs du congélateur enlevés.

Thomson est une marque de Technicolor.

En raison des mises au point et améliorations constamment apportées à nos produits, de petites incohérences peuvent apparaître dans le mode d'emploi. Veuillez nous excuser pour la gêne occasionnée.

Darty Plc © UK: EC1N 6TE 12 / 05 / 2014

Emplacement des denrées

Zone la plus froide



Vous obtiendrez une meilleure conservation de vos aliments si vous les placez dans la zone de froid convenant le mieux à leur nature. La zone la plus froide se situe juste au-dessus de bac à légumes.

Le symbole ci-contre indique l'emplacement de la zone la plus froide de votre réfrigérateur.

La zone la plus froide (0°C à 4°C) du compartiment réfrigérateur est délimitée par l'autocollant collé sur le côté gauche de la paroi.

La limite supérieure de la zone la plus froide est indiquée par la base inférieure de l'autocollant (pointe de la flèche). La clayette supérieure de la zone la plus froide doit être au même niveau que la pointe de la flèche. La zone la plus froide se situera donc en dessous de cette clayette. Les clayettes étant amovibles, veillez à ce que la clayette inférieure soit toujours au même niveau que la limite de zone décrite sur l'autocollant, afin de garantir la température dans cette zone (0° à 4°C).

Chaque type d'aliment a une température de conservation idéale et donc un emplacement précis à respecter.

